



ПАСПОРТ

Техническое
описание.
Инструкция
по
монтажу и
эксплуатации

Вентиляционный приточно-вытяжной прибор с рекуперацией тепла УВРК-50М (LQ-50/200М)



ООО «НПФ Экотерм»
Россия, 644122, г. Омск, ул. 5-й Армии,
(3812) 250680, 250628, 236323

homevent@ecotherm.ru

www.homevent.ru

www.ecotherm.ru

Расшифровка наименования:

УВРК-50М – марка для России и стран СНГ

LQ-50/200М – марка для зарубежных поставок

Расшифровка индексов:

М – прибор модернизирован;

А – прибор с элементами для монтажа наружного козырька изнутри помещения, без высотных работ;

К – прибор канального исполнения;

Пример обозначения:

УВРК-50МА – прибор для внутрстенного монтажа с возможностью установки козырька изнутри помещения.

Мы благодарим Вас за приобретение вентиляционного прибора УВРК-50М. Вы стали обладателем устройства, которое обеспечит Вас свежим подогретым воздухом зимой и сэкономит Ваши затраты на отопление. А летом, при работающем кондиционере, обеспечит свежим охлажденным воздухом без затрат на его охлаждение.

Прибор построен на базе лучших достижений в области вентиляции и кондиционирования, а также максимально приспособлен к российскому климату.

Конструкция защищена российским патентом № 88110.

Содержание

Содержание	3
Назначение	4
Правила безопасности.....	5
Устройство и принцип работы.....	6
Комплект поставки основной комплектации	8
Эксплуатация прибора	9
Рекомендации по монтажу	16
Размещение приборов в помещениях.....	16
Монтаж приборов.....	17
Специальные операции монтажа	21
Монтаж наружного козырька без привлечения подъемных механизмов и промышленных альпинистов (<i>для приборов с индексом А</i>).....	23
Рекомендации по обслуживанию.....	26
Технические характеристики	30
Свидетельство о приёмке	31
Свидетельство о подключении	31
Гарантийные обязательства.....	32
Маркировка	33
Транспортирование и хранение	33
Утилизация.....	33
Простейшие неисправности и методы их устранения.....	34
Краткое руководство пользователя	35

Назначение

Прибор УВРК-50М создан для энергосберегающей вентиляции жилых помещений квартир, гостиниц, общежитий, служебных помещений, небольших офисов и т.п. Он не только подает в помещение свежий воздух, но и одновременно удаляет загрязненный, обеспечивая при этом требуемый для Вашего здоровья и комфорта воздухообмен в помещении. В отличие от большинства распространенных вентиляционных устройств, прибор УВРК-50М в любые холода подает в помещение подогретый свежий воздух, но при этом практически не потребляет энергии от внешних источников на его подогрев. Летом при наличии работающего кондиционера он подает в помещение уже охлажденный воздух без затрат энергии на его охлаждение.

Это означает, что обладатели УВРК-50М не будут иметь дополнительных ежемесячных затрат, которые, часто не догадываясь, несут владельцы иных вентиляционных устройств.

Прибор УВРК-50М не заменяет вытяжных вентиляционных устройств в подсобных помещениях (кухня, ванная, туалет), которые удаляют запахи и влагу, а дополняет их и помогает им в работе.

Следует иметь в виду, что упомянутые вытяжные вентиляционные устройства при их включении будут потреблять часть приточного воздуха, подаваемого прибором УВРК-50М. Это, несомненно, улучшает их работу, однако уменьшает эффективность любых энергосберегающих вентиляционных приборов, к которым относится и УВРК-50М, и снижает температуру подаваемого приточного воздуха. Наши приборы оснащены автоматикой, снижающей такое влияние. Вместе с тем, для эффективной работы УВРК-50М, вытяжные устройства в подсобных помещениях рекомендуется оборудовать отсечными клапанами, чтобы при выключении, когда подсобные помещения не используются, вентиляционный канал вытяжных устройств перекрывался¹ (см. «Специальные операции монтажа»).

Для вентиляции помещения до 30 м² вполне достаточно одного прибора УВРК-50М. Для смежных помещений и помещений большей площади следует использовать два или более приборов. Совместная работа в противофазе пары приборов обеспечивает гораздо более эффективную вентиляцию. Именно для такой работы вентиляционный прибор УВРК-50М и сконструирован. Пара приборов работает синхронно, когда один осуществляет подачу свежего воздуха, второй удаляет комнатный воздух, и наоборот. В воздухообмен вовлекается все пространство между приборами.

i УВРК-50М идеален для использования в квартирах. Он не требует прокладки воздуховодов, не занимает места ни в квартире, ни на фасаде. Прибор подает свежий подогретый (зимой) или охлажденный (летом) воздух, но не потребляет энергии на его подогрев (охлаждение)

i УВРК-50М легко решает задачу вентиляции небольших офисов, врачебных кабинетов и т. п., расположенных в переоборудованных первых этажах жилых зданий и не имеющих ни центральной системы вентиляции, ни места для размещения других систем

i УВРК-50М позволяет оптимально организовать вентиляцию подсобных помещений: подвалов, отапливаемых гаражей, небольших хранилищ, складов, архивов. Он не допустит образования сырости, грибка, гниения и т. п. и не потребует дополнительных затрат на отопление, как требует большинство обычных устройств для вентиляции.

i УВРК-50М не рекомендуется применять в помещениях с высокой влажностью, таких как бассейны, сауны и проч.

¹ К таким устройствам относятся, например, Silavent, Vents 100, 125, 150 (MA, MA и M1 press)

Правила безопасности



Монтаж и подключение приборов должны производиться специалистом. Перед началом монтажа следует внимательно ознакомиться с разделами «Устройство и принцип работы» и «Рекомендации по монтажу».



Во избежание выхода из строя, прибор УВРК-50М следует подключать только к стандартной сети переменного тока 220 В, 50 Гц согласно ГОСТ13109-97 «Нормы качества электрической энергии в системах электроснабжения общего назначения». Наличие в сети электромагнитных наводок от электроприборов, бросков напряжения могут нарушать работу приборов и выводить их из строя. Подключение приборов к источникам бесперебойного питания не допускается.



После подключения электрические цепи прибора находятся под напряжением 220В. Для снятия напряжения необходимо отключить подачу напряжения на распределительном щите!

Внимание! Недостаточно выключить прибор с помощью выключателя на его корпусе.



При периодическом обслуживании прибора необходимо отключать подачу напряжения на распределительном щите! Недостаточно выключить прибор с помощью выключателя на его корпусе.

Без отключения напряжения разрешается только замена фильтра.



При наличии в помещении камина или газовых колонок посоветуйтесь предварительно с каминным мастером или газовой службой



Внимание! Ни в коем случае не подсоединять прибор к сети, работающей через источник бесперебойного питания. Подключение к такой сети приведет к выходу прибора из строя.

Устройство и принцип работы

Как работает прибор

Рис. 1 Принцип работы прибора

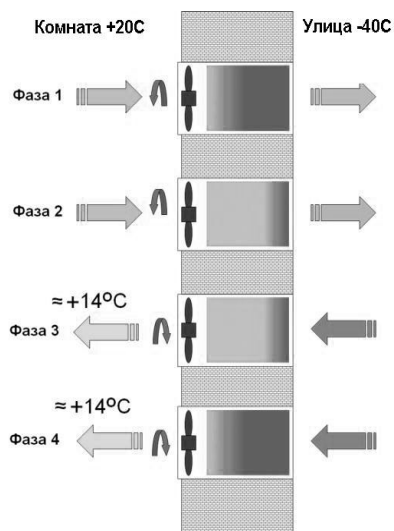

Работа прибора напоминает дыхание человека через шарф при сильном морозе. При выдохе воздух нагревает шарф и последующая порция вдыхаемого воздуха, проходя через ткань шарфа, подогревается. В приборе УВРК-50М роль легких выполняет реверсивный вентилятор, а роль шарфа - высокоэффективный теплообменник – регенератор.

На рис.1 показано, как в фазах 1 и 2 (работа зимой) происходит постепенный прогрев регенератора выходящим комнатным воздухом, а в фазах 3 и 4 (при смене направления вращения вентилятора) - нагрев входящего в помещение свежего воздуха с охлаждением регенератора. Мы рекомендуем Вам включать для вентиляции два прибора. Так Вы добьетесь оптимального воздухообмена в помещении.

Как устроен прибор

Прибор УВРК-50М состоит из следующих основных элементов.



Рис. 2 Вентиляционный блок



Рис. 3 ПДУ

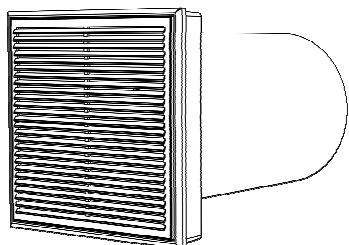

Рис. 4 Монтажный набор

Вентиляционный блок (Рис. 2) – основной элемент прибора. Он имеет пластмассовый корпус, в цилиндрической части которого размещены два теплообменника и узел реверсивного вентилятора. В прямоугольной части корпуса (фланце) размещен клапан с электроприводом, электронный блок управления (контроллер), элементы для подключения вентиляционного блока к источнику питания и внешним управляющим устройствам. Передняя торцевая стенка корпуса имеет воздухораспределительную вентиляционную решетку, под декоративной частью которой размещен фильтр. На боковой поверхности фланца корпуса размещен выключатель (Рис. 5). Для подвода и подключения проводов питания и проводов внешних управляющих устройств в задней стенке фланца корпуса имеется отверстие с клеммами (Рис. 6).

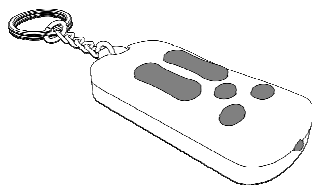

Рис. 5

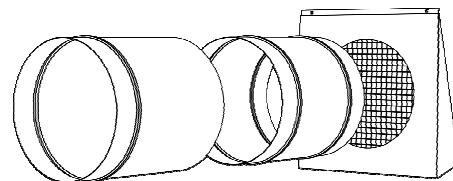

Рис. 6

Вентиляционный блок поставляется в собранном состоянии, готовом для монтажа. Его разборка потребует Вам только для очистки от пыли после длительной эксплуатации..

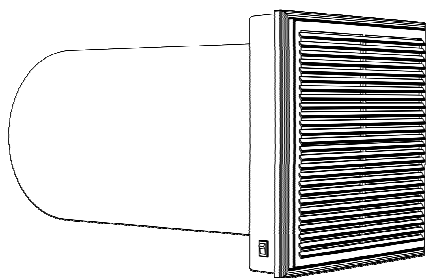
Пульт дистанционного управления (Рис. 3) служит для дистанционного управления прибором. Он дает возможность менять режимы работы прибора и изменять количество подаваемого свежего воздуха.

Монтажный набор (Рис. 4) включает в себя наружный козырек, защищающий прибор от ветра, осадков, птиц и тонкостенные гильзы из оцинкованной стали, формирующие телескопический канал в стене. Для крепления козырька (снаружи) и воздухораспределителя (внутри) в монтажном наборе имеются винты-саморезы и дюбеля.

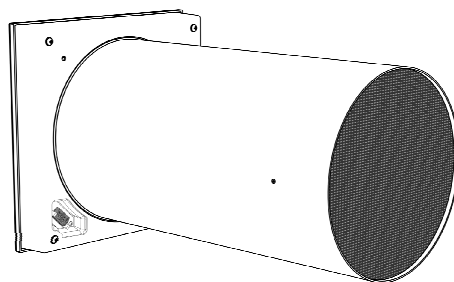
Комплект поставки основной комплектации²

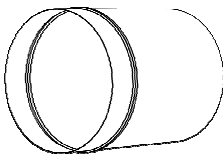
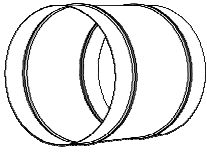
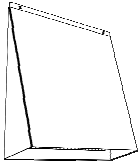
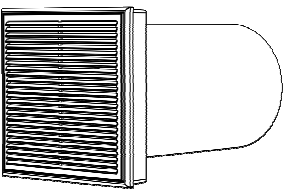
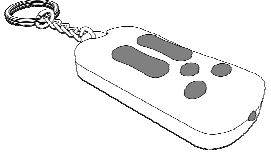
1	Гильза основная		1 шт.
2	Гильза удлинительная		1 шт.
3	Козырек наружный		1 шт.
4	Вентиляционный блок		1 шт.
5	Пульт дистанционного управления		1 шт.
6	Инструкция по монтажу и эксплуатации		1 шт.
7	Коробка упаковочная		1 шт.
8	Винт самонарезающий с дюбелем		6 шт.
9	Графарет		1 шт.
10	Устройство автоматического закрывания клапана при аварийном отключении электропитания.		Опционально по отдельному заказу.

² Установка УВРК-50М - новая продукция на российском рынке. Мы стараемся учесть пожелания потребителей и ведем ее совершенствование. Поэтому мы оставляем за собой право изменять ее комплектность без предупреждения.

Эксплуатация прибора

Включение прибора

Прибор после монтажа постоянно подключен к сети 220 В. Для его включения достаточно нажать кнопку на боковой поверхности корпуса. Через несколько секунд начнет светиться красный или зеленый индикатор на боковой поверхности корпуса со стороны кнопки включения. Мы рекомендуем включать для вентиляции два прибора. Так Вы добьетесь оптимального воздухообмена во всем помещении.

После включения прибора открывается воздушный клапан и включается вентилятор. Прибор начинает функционировать.

Выключение прибора можно осуществить двумя способами: с помощью кнопки на боковой поверхности корпуса или с помощью ПДУ (см. ниже)

Примечание: При выключении прибора с помощью кнопки на корпусе вентиляционного блока он не будет реагировать на команды ПДУ вплоть до повторного его включения кнопкой .

Режимы работы прибора

Прибор УВРК-50М может эксплуатироваться в следующих режимах:

- *режим энергосбережения*, с обеспечением притока свежего воздуха и удалением комнатного;
- *режим ночного энергосбережения*, с обеспечением притока свежего воздуха и удалением комнатного на пониженных скоростях вентилятора с отключением автоматической оттайки;
- *режим притока (проветривания)*, как обычный приточный оконный вентилятор;
- *режим вытяжки*, как обычный вытяжной вентилятор;
- *режим нерегламентированной естественной вентиляции*, без включения вентилятора, как обычная форточка;
- *режим оттайки/очистки* - дополнительный режим, выполняемый прибором автоматически и служащий для удаления инея и влаги.

Выбор режимов работы прибора УВРК-50М осуществляется с помощью ПДУ. Описание ПДУ приведено ниже.

Режим энергосбережения

В состоянии поставки прибор настроен именно на этот режим, как на основной режим работы. При работе в режиме энергосбережения его автоматика периодически, с интервалом в около 40 секунд, изменяет направление движения воздуха, выполняя последовательно удаление из помещения загрязненного воздуха и подачу свежего. Режим индицируется попеременным загоранием красного и зеленого индикаторов. Зеленый показывает, что удаляется комнатный воздух, красный – подается свежий.

Режим энергосбережения может использоваться как в холодное время года, так и летом в помещениях, оснащенных кондиционерами.

Мы рекомендуем круглосуточную работу прибора в этом режиме, вне зависимости от наличия или отсутствия людей в помещении. При такой работе в помещении всегда будет

свежий чистый воздух и не потребуются «ударного» проветривания с повышенным шумом и охлаждением квартиры (в холодное время года) после возвращения домой. В то же время, ввиду высокой экономичности прибора, Вы не заметите мизерных затрат электроэнергии на вентиляцию.

Выключение прибора обосновано только при весьма длительном отсутствии жильцов или при очень сильном ветре.

В режиме энергосбережения и в каждом из приведенных ниже режимов Вы можете по своему усмотрению выбирать интенсивность вентиляции. Автоматикой прибора предусмотрено 10 ступеней регулирования производительности. При включении прибора с помощью кнопки на корпусе вентиляционного блока обеспечивается средняя производительность (ок.40 м³/час). Выбор других значений производительности (скоростей вентилятора) осуществляется с помощью ПДУ. Описание ПДУ приведено ниже. Номинальной производительности 50 м³/час соответствует 5-6 скорость. Производительность прибора на максимальной 10-ой скорости - до 80 м³/час. Прибор может неограниченно работать в этом режиме, однако это сопряжено с повышением уровня шума. Максимальная производительность обеспечит свежим воздухом при большом количестве людей в помещении, при приготовлении пищи, после мытья полов, душа или стирки. Минимальная производительность (скорости 1-3) гарантирует практически бесшумную (ночную) работу прибора и максимальный уровень энергосбережения..³

Обычно при эксплуатации рекомендуется для обоих приборов выбирать примерно одинаковые производительности. Для этого надо выбрать примерно одинаковые скорости с помощью ПДУ. Однако в ночное время Вы можете задать малую производительность на приборе, установленной в спальне, и повышенную – в другой комнате. При этом в спальне сохранится тишина, а объем вентиляции за счет интенсивной работы второго прибора сохранится повышенным.

Внимание. При работе в режиме энергосбережения прибор периодически 1 раз в 1.5 часа выполняет автоматическое удаление накопившегося инея из теплообменника. Этот процесс длится менее 5 минут и выполняется на повышенной скорости вентилятора, что, к сожалению, сопровождается повышенным шумом.

Режим ночного энергосбережения. Этот режим аналогичен режиму энергосбережения. При этом он обеспечивает практически бесшумный приток свежего воздуха и удаление комнатного на пониженной скорости вентилятора (2-ая скорость) с отключением в течение восьми часов излишне шумного для ночного времени режима оттайки.

При включении режима ночного энергосбережения происходит следующее. После принятия команды на включение режима выполняется 30 секундная задержка ее выполнения. Она индицируется добавлением однократного оранжевого подмигивания к текущей индикации. Во время задержки можно отказаться от выполнения режима ночного энергосбережения и перевести прибор в другой режим работы. Если этого не сделано, то прибор переходит к выполнению программы режима ночного энергосбережения. По программе последовательно выполняется ряд процессов.

Выполняется 10 минутный процесс удаления инея. Он готовит прибор к длительной работе без оттайки. Прибор при этом работает на вытяжку на средней (6-ой) скорости. Цвет индикатора – зеленый с однократным оранжевым подмигиванием. В этом режиме прибор не реагирует на команды ПДУ.

Далее прибор переходит к работе в режиме энергосбережения на пониженной (2-ой) скоро-

³

УВРК-50М спроектирована на номинальную производительность 50 м³/час но фактически в форсированном режиме может подавать в помещение до 80 м³/час свежего воздуха. Этот запас предназначен для пользователей, которые забывают менять фильтры при загрязнении, а также для аллергиков, для которых в новых модификациях установок будет иметься соответствующий фильтр, требующий более мощного вентилятора. Большинство аналогичных приборов, используемых в западной Европе, имеют максимальную производительность , соответствующую 3 скорости прибора УВРК-50М.

сти. В этом режиме он будет работать практически бесшумно в течение 8 часов. Периодических циклов оттайки происходить не будет. Индикация - как в режиме обычного энергосбережения с однократным оранжевым подмигиванием. По прошествии 8-ми часов автоматически включается цикл удаления накопившегося инея. Он длится 10 минут, прибор будет работать на вытяжку на средней (6-ой) скорости. Цвет индикатора – зеленый с однократным оранжевым подмигиванием.

После цикла удаления инея прибор возвращается в режим обычного энергосбережения с периодическим циклом оттайки на средней скорости.

Внимание! В режиме ночного энергосбережения любое нажатие на клавиши ПДУ выведет прибор из этого режима и вернет его в режим обычного энергосбережения с периодическим циклом оттайки;

Функция защиты от переохлаждения. Эта функция, выполняемая в режимах энергосбережения, позволяет снизить влияние сильного ветра, работающих вытяжных вентиляционных устройств и т.д. Теплообменник, установленный в УВРК-50М, гарантирует высокую эффективность и требуемый подогрев входящего свежего воздуха. Однако при неблагоприятных условиях, например, при порывах сильного ветра, количество входящего через прибор холодного свежего воздуха может значительно превышать количество удаляемого теплого. При этом накопленного в теплообменнике тепла просто не хватит на достаточный подогрев входящего воздуха. Функция защиты от переохлаждения, предусмотренная в приборе, снижает этот негативный эффект. Она ограничивает избыточное поступление холодного воздуха и увеличивает количество удаляемого теплого, приводя их в соответствие. Функция защиты от переохлаждения может быть включена только с помощью ПДУ в режиме «программирование».

Режим притока (проветривания)

В этом режиме прибор подает свежий воздух в помещение, как обычный приточный вентилятор. Количество свежего воздуха, подаваемого в помещение в этом режиме, вдвое больше, чем при описанных выше режимах (до 160м³/час). Однако температура подаваемого воздуха будет соответствовать наружной температуре. При использовании этого режима рекомендуется включать вытяжные вентиляторы в подсобных помещениях.

Режим проветривания рекомендуется в теплое время года, особенно ночью для охлаждения помещений.

Перевод в режим проветривания осуществляется также с помощью ПДУ. Режим проветривания индицируется периодическим редким миганием красного индикатора.

Режим вытяжки

В этом режиме прибор удаляет воздух из помещения, как обычный вытяжной вентилятор. Количество удаляемого воздуха в этом режиме вдвое больше, чем при режиме энергосбережения (до 160м³/час). Режим вытяжки – вспомогательный режим работы. Он используется, главным образом, зимой для ручной оттайки прибора, если он эксплуатируется в помещениях с экстремально большой влажностью, например, при просыхании строительных конструкций после ремонта. Режим вытяжки может быть применен также для быстрого удаления посторонних запахов.

Не рекомендуется переводить в режим вытяжки одновременно два прибора, а также использовать этот режим длительно. Перевод в режим вытяжки осуществляется с помощью ПДУ. Режим вытяжки индицируется периодическим миганием зеленого индикатора.

Режим естественной вентиляции

В этом режиме вентилятор прибора выключен, а воздушный клапан открыт. Прибор в этом режиме аналогичен открытой форточке. Направление потока воздуха и объем вентиляции не регламентированы. Вместе с тем, за счет насадки регенератора и фильтра, сохраняются фильтрация воздуха и шумоглушение.

Данный режим удобно применять в теплое время года, ночью. Его рекомендуется использовать при включенной вытяжной вентиляции кухни или ванной. Кроме того, такой режим можно использовать в одном из приборов (установленном в спальне) при работе второго прибора в режиме энергосбережения. В последнем случае свежий воздух в режиме нерегулируемой вентиляции будет подогреваться. Однако разработчик не в состоянии регламентировать параметры такого подогрева.

Режим естественной вентиляции используется также при установке прибора в кухне. В этом случае перевод прибора в режим естественной вентиляции может осуществляться как вручную, с помощью ПДУ, так и автоматически. Для этого прибор должен быть скоммутирован с кухонной вытяжкой (см. раздел Монтаж). При приготовлении пищи работающий в режиме естественной вентиляции прибор обеспечивает приток свежего воздуха для нормальной работы вытяжки, но пары масла не загрязняют регенераторы и вентилятор прибора. После отключения кухонной вытяжки прибор автоматически или вручную возвращается в режим энергосберегающей вентиляции.

Режим оттайки/очистки — это автоматически выполняемая в режиме энергосбережения функция. Ее назначение - удалить вымерзшую на холодном конце регенератора влагу. Данный режим активируется каждые полтора часа. При этом производится продув регенератора длительностью около 5 минут теплым комнатным воздухом на повышенной скорости, вследствие чего и происходит оттайка и удаление влаги. Следует иметь в виду, что ввиду высокой скорости оттайка/очистка сопровождается повышенным аэродинамическим шумом.

Примечание. Эксплуатация при особо низких температурах (-25°C и ниже)

При эксплуатации вентиляционных приборов УВРК-50М при экстремально низких температурах рекомендуется не реже 1 раза в сутки проводить профилактическую очистку прибора от инея. Очистка производится включением прибора на вытяжку (зеленое свечение светодиода) на длительность не менее 10 мин, на максимальной скорости. Аналогичную процедуру рекомендуется проводить после проведения ремонта в квартире (при повышенной влажности в помещении).

Использование ПДУ

Пульт дистанционного управления Рис. 7 (ПДУ) является основным средством управления прибором. Управление с помощью ПДУ может производиться с расстояния до 6 м. Для управления необходимо направить светодиод ПДУ на прибор. Прием любого сигнала ПДУ сопровождается звуковым сигналом. Отсутствие звукового сигнала может означать то, что ИК-сигнал с ПДУ не достигает прибора: слишком велико расстояние, прибор загорожен посторонними предметами, исчерпана батарея ПДУ.⁴



Рис. 7 ПДУ

Кнопка 1 (зеленая кнопка). Кнопка включения и выключения прибора. Нажатие кнопки 1 при неработающем приборе включает его, следующее нажатие – выключает. Если выключатель на корпусе прибора выключен, нажатие на кнопку 1 не приведет к включению прибора. При включении прибора загорание индикаторов и запуск вентилятора происходит с задержкой ок. 7 сек. Это время необходимо для полного открытия клапана прибора. Для выключения прибора вполне достаточно воспользоваться кнопкой 1 ПДУ, выключение на корпусе прибора не обязательно. При выключении индикаторы гаснут, воздушный клапан закрывается. Прибор выключен.

⁴ Проверить работоспособность ПДУ можно с помощью фотокамеры сотового телефона, электронного фотоаппарата. Сигналы ПДУ передаются в «ближнем» инфракрасном диапазоне, который воспринимается современной фототехникой. Если направить ПДУ на фотокамеру, то на экране видно мигание светодиода.

Клавиша 2 (MENU). Клавиша выбора режима работы.

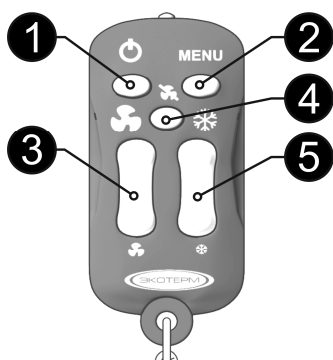
Каждое нажатие на клавишу переводит прибор в следующий режим работы по списку: *энергосбережение* → *ночной режим* → *приток* → *вытяжка* → *энергосбережение* →... При первом включении по умолчанию прибор настроен на режим № 1 *энергосбережение*. Однократное нажатие на клавишу 2 (MENU) переводит его из режима *энергосбережение* в режим *ночного энергосбережения*.

Следующее нажатие на клавишу 2 переводит прибор в режим *притока*. При этом он постоянно подает в помещение свежий воздух. Режим индицируется периодическим миганием красного индикатора.

Следующее нажатие на клавишу 2 переводит прибор в режим *вытяжки*. Режим индицируется периодическим миганием зеленого индикатора.

Возврат в режим *энергосбережение* осуществляется очередным нажатием на клавишу 2.

Внимание! Индикация всегда подскажет Вам, в каком режиме работает Ваш прибор.

Клавиша 3 (▲VOL▼). Сдвоенная клавиша регулирования производительности прибора (уровня воздухообмена).

Каждое однократное нажатие приводит к изменению производительности на одну из десяти ступеней. Нажатие на верхнюю часть клавиши увеличивает производительность, на нижнюю – уменьшает. Прием команды прибором подтверждается звуковым сигналом. При длительном нажатии клавиши 3 (▲VOL▼) происходит автоповтор команды, и производительность ступенчато изменяется вплоть до достижения максимального/минимального значения. Достижение минимальной и максимальной ступени производительности подтверждается двойным звуковым сигналом.

Для выбора конкретной ступени вентиляции рекомендуется длительным нажатием на нижнюю часть клавиши 3 (VOL▼) перевести прибор на минимальную вентиляцию, а затем короткими нажатиями на верхнюю часть клавиши 3 (VOL▲) выбрать нужную ступень производительности. Для дежурного режима (при отсутствии в помещении людей) рекомендуется выбирать 3-6 ступени производительности.

Клавиша 4. Клавиша включения естественной вентиляции.

Нажатие на клавишу 4 переводит прибор в режим естественной вентиляции. Вентилятор при этом выключается, а клапан остается открытым. Прибор, по сути, работает как форточка. При этом последовательно загораются зеленый, желтый и красный индикаторы. В данном режиме с помощью клавиши 3 (▲VOL▼) можно прикрыть клапан на половину сечения и открыть его полностью.

Повторное нажатие клавиши 4 возвращает прибор в ранее выбранный режим.

Клавиша 5 (▲СН▼). Клавиша программирования.

Клавиша 5 служит для программирования вспомогательных функций автоматики. В настоящее время используется 3 из предусмотренных 6 процедур программирования.

Активирование режима программирования производится длительным, более 15 секунд нажатием на любую из частей клавиши 5. Вход в режим программирования сопровождается троекратным звуковым сигналом (1 длинный, 2 коротких). Режим программирования индицируется свечением в течение 3-4 секунд зелёного, а затем несколько миганий красного цвета. Количество вспышек красного показывает номер выбранной процедуры. Описание запрограммированных режимов, соответствующих каждой процедуре, приведено в следующей таблице:

№ процедуры	Описание
1	Защита от переохлаждения отключена.
2	Защита от переохлаждения включена. Ограничивается подача в помещение свежего воздуха, если его средняя температура на 5-6 °С ниже комнатной.
3	Защита от переохлаждения включена. Ограничивает подачу в помещение свежего воздуха, если его средняя температура на 10-14 °С ниже комнатной.
4	Зарезервировано.
5	Зарезервировано.
6	Зарезервировано.

Примечания:

1. Высокую степень защиты рекомендуется использовать, когда прибор установлен в спальнях или детских комнатах.
2. Низкую степень защиты или полное её отсутствие следует использовать, когда прибор установлен в рабочих кабинетах или гостиных.
3. Следует обязательно отключать защиту от переохлаждения при установке прибора в кухне.⁵

В состоянии поставки запрограммирована процедура №1.

Перебор режимов 1,2,3,4,5,6 осуществляется ТОЛЬКО в режиме программирования и инициируется нажатием на клавишу 5(▲СН▼). В процессе перебора выбор каждой последующей процедуры подтверждается однократным загоранием зеленого светодиода на 3-4 секунды и затем одной или несколькими вспышками красного, по количеству соответствующему выбранной процедуре согласно таблице.

Выход из режима программирования (с запоминанием выбранного режима) производится нажатием на любую другую клавишу ПДУ (кроме клавиши 5).

Срабатывание функции защиты происходит автоматически в периоды поступления слишком холодного воздуха. При этом цвет индикатора на время работы защиты меняется на жёлтый. Далее прибор автоматически переходит в штатный режим работы, что показывается изменением цвета индикатора с жёлтого на зеленый.

Рекомендуется использовать вторую ступень защиты, при которой температура входящего воздуха максимально приближена к комнатной температуре и максимально сохраняется тепло внутри помещения.

Замена батареи ПДУ

Батарея ПДУ требует периодической замены. Периодичность замены зависит от интенсивности использования ПДУ. Признаком разрядки батареи является снижение «чувствительности»: контроллер не реагирует на нажатие кнопок, чтобы передать команду на контроллер приходится подносить ПДУ близко к нему.

⁵ При выборе степени защиты от переохлаждения следует помнить, что понятия «свежий воздух» и «прохладный воздух» являются синонимами только на основе наших прежних ощущений. Прохладный воздух может быть и не свежим, а свежий, подаваемый прибором УВРК-50М будет отнюдь не прохладным зимой и не жарким летом.

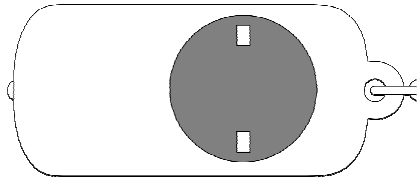

Для замены батареи ПДУ откройте батарейный отсек ПДУ поворотом крышки на 10-12° против часовой стрелки. Извлеките батарею. Установите новую батарею. Закройте батарейный отсек. В пульте используется литиевая батарея 3V. Марка CR2025

Рис. 8 Замена батареи

Примечание. Эксплуатация при особо низких температурах (-25°C и ниже)

При эксплуатации вентиляционных приборов УВРК-50М при экстремально низких температурах рекомендуется не реже 1 раза в сутки проводить профилактическую очистку прибора от инея. Очистка производится включением прибора на вытяжку (зеленое свечение светодиода) на длительность не менее 10 мин, на максимальной скорости.

Аналогичную процедуру рекомендуется проводить после проведения ремонта в квартире (при повышенной влажности в помещении).

Опционально.

Устройство автоматического закрывания клапана при аварийном отключении электропитания. Данное устройство позволяет прибору закрывать клапан при аварийном отключении электропитания и тем самым отсекает возможное нерегламентированное поступление холодного воздуха в помещение.

Рекомендации по монтажу

Размещение приборов в помещениях

Квартира. Размещаются приборы УВРК-50М, главным образом, в жилых помещениях квартиры. Для качественного воздухообмена в квартире рекомендуется установка двух УВРК-50М. Каждая из них обеспечит свежим воздухом помещение площадью до 30 м². То есть, два прибора, будучи размещены в двух комнатах, обеспечат свежим воздухом квартиру полезной площадью до 60 м². Надо лишь предусмотреть щель под межкомнатной дверью, соединяющей комнаты, или переточную решетку в двери.

Офис. Приборы УВРК-50М удобны для вентиляции помещений небольших офисов, медицинских учреждений и т.п., размещенных, например, на переоборудованных первых этажах жилых зданий. Если Вы не предполагаете курить в вентилируемом помещении, то так же, как и в квартире, два прибора могут быть размещены в соседних офисных помещениях. В больших помещениях с большим числом людей могут быть размещены несколько пар приборов.

Приборы монтируются в наружной стене здания. Для многоэтажных зданий рекомендуется их размещение на одной стене или смежных стенах.



Рис.9. Пример размещения приборов в однокомнатной квартире (при монтаже прибора на кухне, произвести подключение к кухонной вытяжке)



Рис.10. Пример размещения приборов в двухкомнатной квартире

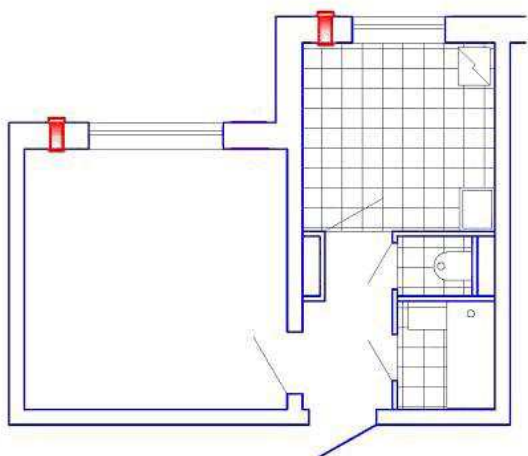

Рис.11. Пример размещения приборов в двухкомнатной квартире (при монтаже прибора на кухне, произвести подключение к кухонной вытяжке)

Прибор УВРК-50М подает в помещение подогретый воздух, однако его температура все же несколько ниже комнатной. Поэтому монтаж прибора рекомендуется выполнять так, чтобы поток воздуха не был направлен непосредственно на людей. Оптимальное размещение приборов - на высоте 1,8 – 2,3 м от пола. В этом случае воздухообмен будет дополняться перемешиванием подаваемого под потолок свежего воздуха и более теплого комнатного. Не рекомендуется монтаж непосредственно над местами для сна и отдыха.

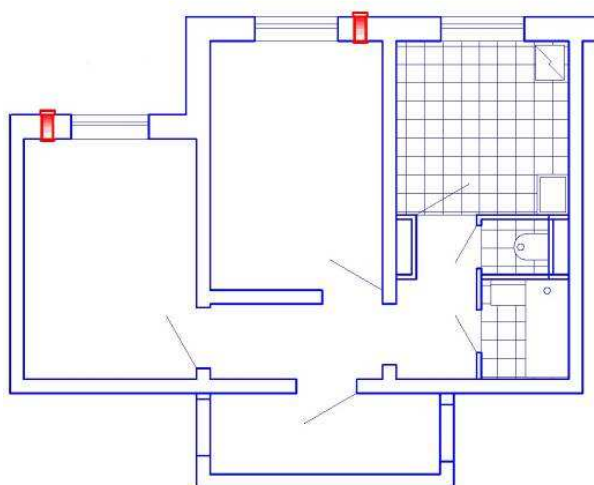
Прибор УВРК-50М работает непрерывно без Вашего вмешательства. Но при выборе места монтажа следует учесть, что при эксплуатации Вам придется периодически чистить его от пыли, очищать или заменять фильтры.

Возможные схемы размещения приборов УВРК-50М в квартире приведены на рис. 9-11.

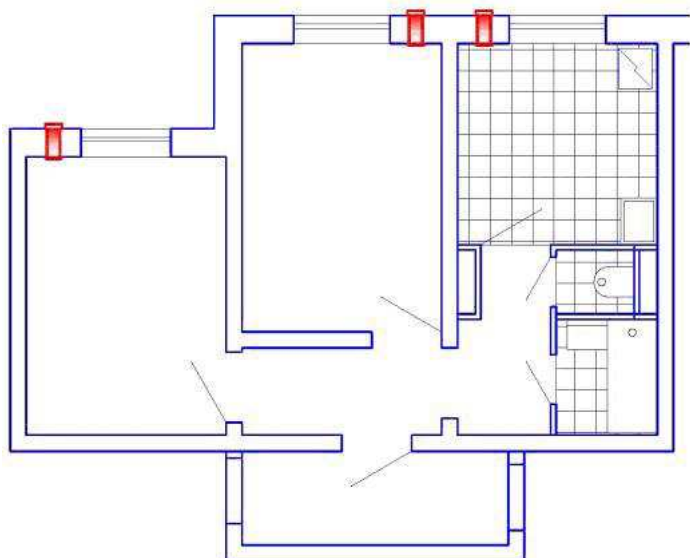
Более подробно варианты размещения установок в помещениях изложены в рекомендациях по проектированию «Вентиляция квартир с применением рекуперативных приточно-вытяжных приборов семейства УВРК/LQ, (см. www.homevent.ru/download/proekt.pdf).

При наличии в помещении камина или газовых колонок посоветуйтесь предварительно с каминным мастером или газовой службой.

Монтаж приборов



Монтаж приборов должен выполняться специалистом.



Перед началом монтажа необходимо внимательно ознакомиться со всеми главами настоящего паспорта.



Все работы по подключению должны выполняться квалифицированным специалистом при обесточенной сети питания 220 В 50 Гц. Категорически запрещается вести работы под напряжением.



При монтаже двух и более приборов обратите внимание: - при наличии в помещении 3-х фазного электропитания, все приборы должны быть подключены к одной и той же фазе.



Соблюдайте правила электро-пожаробезопасности и аккуратность при подключении питающего кабеля. Исключите возможность повреждения кабеля при дальнейших отделочных работах и эксплуатации.

Выберите места размещения приборов и выполните разметку по шаблону. Прибор не должен быть загорожен предметами мебели, отделки, плотными шторами. Это препятствует его работе. Проверьте отсутствие в выбранном месте в конструкции стены электрических кабелей. Проверьте отсутствие на наружной поверхности стены в выбранном месте отсутствие лепнины, рекламных и других конструкций, препятствующих размещению прибора. При необходимости в соответствии с региональными правилами согласуйте установку приборов с уполномоченными службами.

1

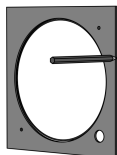

С помощью шаблона выполните разметку отверстий для установки гильзы и отверстий для дюбелей крепления прибора.

2

Перед выполнением работ огородите снаружи площадку под местом выполнения работ и установите предостерегающие знаки или дежурного.

Выполните отверстие в стене $\varnothing 215...225$ мм с небольшим уклоном ($3...5^\circ$) наружу для размещения гильз. Отверстие рекомендуется выполнять с помощью специализированной сверлильной установки фрезой подходящего диаметра.

Выполните сверление отверстий и установите дюбеля крепления прибора из монтажного набора.

3

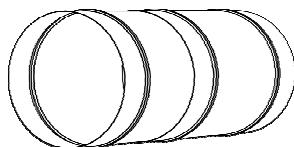

Измерьте фактическую толщину стены и раздвиньте телескопический канал, составленный из гильз, на эту длину. Для стен толщиной 400 мм достаточно установить только гильзу меньшего диаметра. Для более тонких стен требуется изготовление специального наружного козырька, защищающего прибор.

4

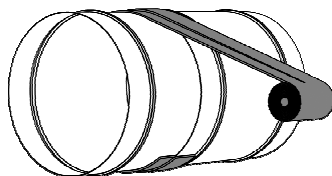

Зафиксируйте стык между гильзами с помощью 2-3 слоев скотча.

5

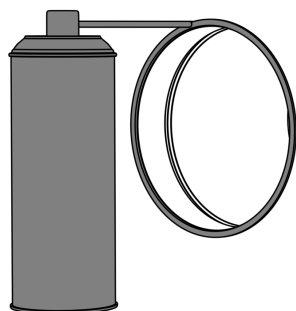

Установите телескопический канал в отверстие стены и тщательно заполните монтажной пеной зазор. От Вашей аккуратности зависит качество тепло- и шумоизоляции, а также шум, генерируемый собственно прибором в дальнейшем.

Внимание! Во избежание деформации гильзы при запенивании рекомендуется в процессе работ вплоть до момента высыхания пены установить в гильзу кондуктор (в комплект поставки не входит, предоставляется монтажной организацией или дилером). Категорически запрещается использовать в качестве кондуктора вентиляционный прибор!

Допускается оклеить телескопический канал листовой вспененной теплоизоляцией, оставив неизолрованными участки по 50 мм с каждого конца. После установки канала в стену неизоллированные зазоры с обоих концов следует заполнить пеной.

После застывания пены ее излишки удалите острым ножом.

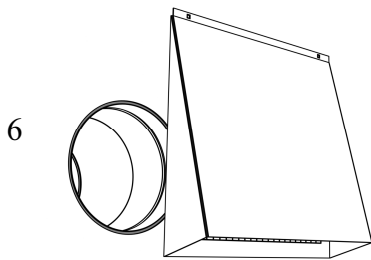

С наружной стороны стены выполните отверстия для крепления наружного козырька используя его как шаблон для разметки. Установите дюбельные вставки и закрепите козырек саморезами из монтажного набора.



Подведите кабель питания 220В, 50Гц к месту ввода, отмеченному по шаблону. Подвод кабеля может осуществляться в кабель-канале или штробе. Прибор при работе потребляет менее 20 Вт электроэнергии. Поэтому для подвода питания выберите гибкий кабель минимального сечения (1.5 мм²), разрешенного к применению национальными нормами. Свободный конец кабеля должен составлять 100...150 мм

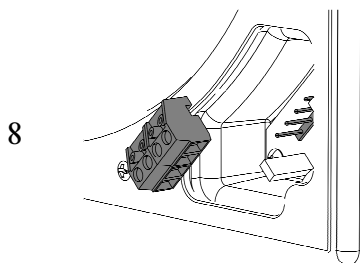

Извлеките клеммы подключения питания 220 В («~220V») и подключения кухонной вытяжки («KITCHEN») из клеммного отсека.

Подключите кабель питания 220 В, 50Гц к клеммной колодке «~220V» согласно схеме подключения.

Подключите, если это необходимо, кабель от кухонной вытяжки к клеммной колодке «KITCHEN» согласно схеме подключения.

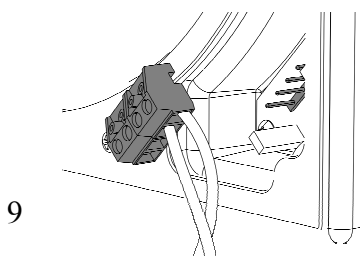

Подключите клеммы на плату клеммного отсека согласно маркировке.

Внимание! Все работы по подключению должны выполняться при обесточенной сети 220В 50 Гц.

При наличии кабелей внешнего управления подключите их к контроллеру по схемам приведенным ниже.

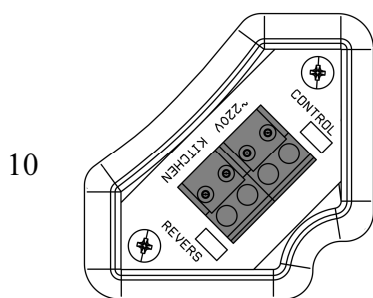

Внимание! После подключения клеммника с кабелем питания, убедитесь, что джамперы «REVERS» и «CONTROL» замкнуты.

При монтаже нескольких приборов в едином вентилируемом помещении выберите положение джампера синхронизации «REVERS» на плате клеммной колодки, как указано на рисунке.

Для синхронизации пары приборов необходимо на одном из них джампер оставить, а на втором – удалить (можно установить его на одну из ножек, оставив вторую свободной).

При установке 3 приборов следует оставить джампер на приборе в помещении преимущественного пребывания и удалить на двух других приборах. При большем количестве приборов синхронизация выполняется попарно.

11

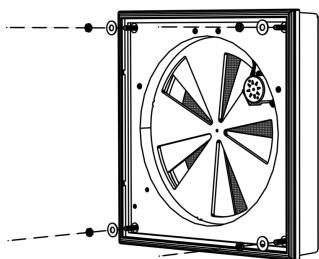

Аккуратно с помощью широкой отвертки или монеты снимите декоративную решетку с корпуса прибора. Вставьте вентиляционный блок в гильзу, пропустив кабель питания и, при наличии, кабели внешнего управления в отверстие корпуса вентиляционного блока. Закрепите вентиляционный блок, завернув 4 винта крепления в дюбели.

12

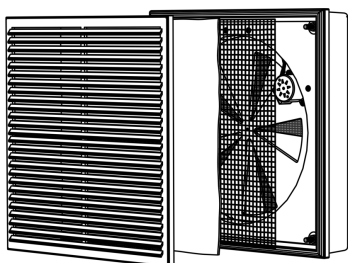

Проверьте работоспособность прибора, для чего включите напряжение на распределительном щитке и включите его кнопкой на корпусе. Если все кабельные соединения выполнены правильно, то Вы будете наблюдать сначала закрытие клапана из его промежуточного положения, а затем его открытие, после чего включится вентилятор и загорится индикация режима.

Выключите прибор кнопкой. Отключите напряжение на распределительном щитке. Установите фильтр и декоративную решетку воздухораспределителя. Включите подачу напряжения питания на распределительном щитке. Прибор готов к работе.

При монтаже в вентиляционно едином помещении двух приборов выполните аналогично монтажные работы для второго прибора. Проверьте синхронизацию, при правильной установке джамперов синхронизации приборы должны работать в противофазе: если на одном из них горит зеленый индикатор, то на втором должен в это время гореть красный. Если это не так или приборы переключаются не синхронно, выключите на 5-10 сек и снова включите автомат на распределительном щите. Синхронизация восстановится.

Специальные операции монтажа

Описанные ниже операции монтажа требуют специальных знаний и навыков и должны производиться квалифицированным специалистом. Выход из строя прибора вследствие неправильного подключения не является рекламационной ситуацией.

рис.12

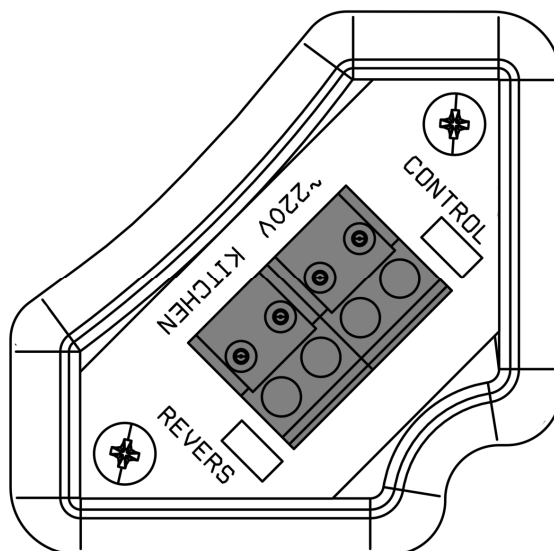

Настройка синхронизации

При использовании двух приборов в едином в вентиляционном отношении помещении (одна комната, две и более комнаты, соединенные переточными устройствами) необходимо настроить синхронизацию работы приборов.

Для этого на одном из приборов пары на его клеммнике (см.рис.12) удалите (разомкните) джампер REVERS, для чего снимите его с контактных штырей и наденьте только на один из них. При монтаже трех приборов джампер оставьте у прибора, размещенного в помещении преимущественного пребывания. На двух других джампер удалите. Для 4-х приборов джампер REVERS разомкните у каждого второго.

Подключение для использования в кухне.

Использование установок для вентиляции кухни имеет некоторые особенности. Они в первую очередь актуальны в квартирах-студиях и однокомнатных квартирах. Кухонные вытяжные вентиляционные приборы должны иметь источник приточного воздуха для нормальной работы. Установленный в кухне прибор УВРК-50М способен обеспечить такой приток. Однако при приготовлении пищи в циклически работающем приборе УВРК-50М могут скапливаться пары масла и других веществ, которые несет удаляемый прибором воздух. Поэтому на время приготовления пищи прибор УВРК-50М должен быть переведен в режим естественной вентиляции. При этом он не будет загрязняться, но даст необходимый для кухонной вытяжки приток воздуха. Перевод в режим естественной вентиляции может быть осуществлен вручную. Но в приборе предусмотрена возможность автоматического перевода. Для этого УВРК-50М должен быть подключен (разъем KITCHEN) к кухонной вытяжке кабелем согласно схеме рис. 13. На время приготовления пищи при включении вытяжки прибор будет автоматически переходить в режим естественного притока, а после выключения – возвращаться в ранее установленный (энергосберегающий) режим.

	Подключение кухонной вытяжки
	Подключение датчиков H ₂ O, CO ₂ , присутствия, реле времени, диспетчерской

Рис. 13 Схемы подключения внешних управляющих устройств

Подключение внешних средств управления.

Прибор УВРК-50М оснащен средствами, дающими возможность внешнего управления. К такому управлению относится включение прибора в системы умного дома, системы диспетчеризации, подключения различных датчиков состояния среды. Средства коммутации с внешним управлением ограничены возможностью дистанционного включения и отключения прибора. При дистанционном включении работа прибора будет осуществляться в энергосберегающем режиме на средней скорости.

Для подключения внешних средств управления служит вилка «CONTROL». Подключению подлежат датчики состояния среды, имеющие сигнальный «сухой» контакт достижения заданных параметров (замыкаемые при превышении допустимой концентрации). Датчики с аналоговым выходом не могут быть подключены к прибору УВРК-50М.

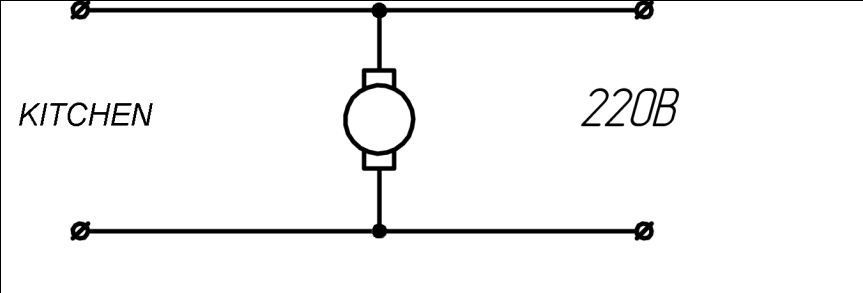
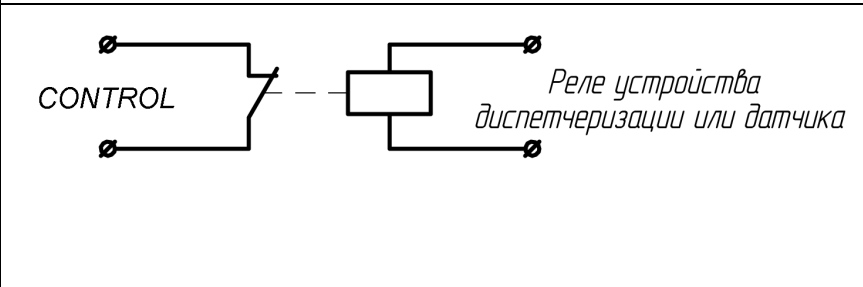
Монтаж и подключение внешних средств управления должны производиться исключительно специалистами, имеющими знания и опыт работы с такими средствами. Подключение к вилке «CONTROL» прибора производится кабелем с кабельной розеткой BLS-2.

Будьте внимательны при выполнении монтажа. Ошибки при подключении к кухонной вытяжке и внешним средствам управления выводят контроллер из строя.

ВНИМАНИЕ!

1. Подача напряжения 220 В на пульт управления прибора осуществляется только после полного завершения монтажа и подключений в вентиляционном блоке. В процессе монтажа выключатель (автомат) на распределительном щитке должен быть отключен и снабжен соответствующей предостерегающей надписью или наклейкой.

При подключении пожарной сигнализации следует иметь в виду, что после дистанционного выключения прибора закрывание клапана происходит за 10 секунд. Если отключить питание 220В, 50 Гц ранее, то клапан останется открытым.

Для исключения такой ситуации следует заказывать специальную модификацию прибора со встроенным аварийным электропитанием.

Монтаж наружного козырька без привлечения подъемных механизмов и промышленных альпинистов (для приборов с индексом А)

Для монтажа прибора на втором и более этажах требуется привлечение подъемных механизмов (механическая рука и т.п.) или промышленных альпинистов. Модификация прибора УВРК-50МА допускает монтаж без наружных работ с установкой наружного козырька изнутри помещения. В этом разделе даются рекомендации по такому монтажу.

Монтаж УВРК-50МА прост, но требует применения простейших приспособлений, которые монтажная организация может изготовить самостоятельно. Однако выполнение такого монтажа требует аккуратности и соблюдения правил безопасности. Разработчик и производитель установок не несут ответственности за ситуации, возникающие при игнорировании монтажной организацией настоящих рекомендаций.

Работы по монтажу козырька следует проводить, пользуясь исправным инструментом и проверенными приспособлениями, в светлое время суток и в безветренную погоду. Персонал, выполняющий работы, должен быть оснащен средствами связи.

При проведении работ убедитесь в их безопасности, отсутствии людей и имущества на улице под зоной проведения работ. Огородите зону проведения работ и установите предупредительные знаки, запрещающие проход.

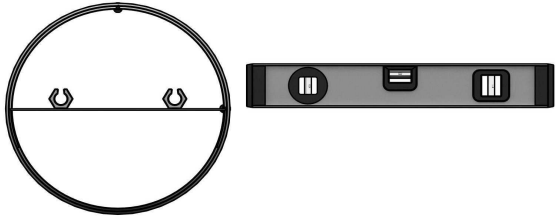
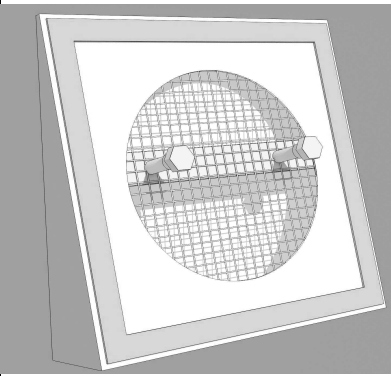
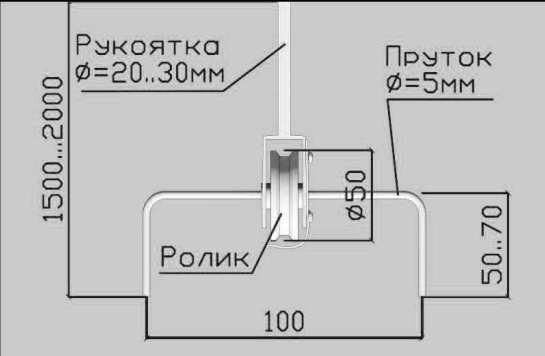
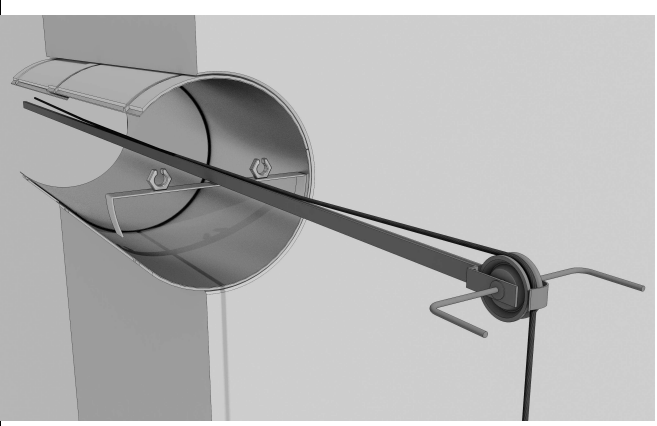
	<p>Установите телескопический канал в отверстие стены. Монтажная планка канала должна быть расположена строго горизонтально крепежными пазами вверх. Для контроля горизонтальности используйте заранее нанесенные метки на комнатном конце канала и уровень. Запеньте гильзу согласно указаний в разделе «монтаж вентиляционных установок». Монтаж козырька следует начинать только после полного высыхания</p>
	<p>Оклейте козырек по периметру монтажной плоскости уплотнительным самоклеющимся материалом толщиной 3-5 и шириной 20-40 мм</p>
	<p>Для монтажа козырька используйте монтажную штангу, внешний вид которой и основные функциональные размеры приведены на рис. Монтажная штанга должна быть прочной на изгиб и выдерживать вес не менее 30 кг.</p>
	<p>Проденьте шнур / тросик через ролик штанги. Применение одножильных шнуров не допускается. Прочность шнура / тросика на разрыв должна быть не менее 30 кг. Длина должна составлять двойную высоту от земли до точки монтажа, плюс 10...15 м. Прикрепите к концу шнура небольшой мягкий груз, например, теннисный мяч в сеточке. Выдвиньте штангу с грузом через отверстие гильзы на улицу так, чтобы ее конец оказался на улице на расстоянии не менее 0,5 м от стены. Штанга должна находиться над монтажной планкой. Плавно опустите груз до земли. Вытяните к земле дополнительное количество шнура, оставив в помещении участок длиной 1-2 м.</p>

	<p>Проденьте шнур через середину сетки козырька над его монтажной планкой. Надежно закрепите на шнуре крепежную планку, например, деревянную. Прочность крепежа должна обеспечивать удержание груза весом более 30 кг. Подтяните шнур так, чтобы планка оказалась внутри козырька</p>
	<p>Отойдите от наружной стены на 5-10 метров и удерживайте свободный конец шнура. Подъем козырька производите при постоянной сотовой или иной связи между монтажниками в помещении и снаружи. Не допускайте касания козырька к стене. Поднимите козырек на 2-3 м, вытягивая шнур в помещение и отпуская свисающий шнур. Завяжите на комнатном конце шнура страховочный узел. Узел не должен проходить через обойму ролика. Он предохранит козырек от падения на землю при случайном отпуске шнура в процессе подъема. Аккуратно поднимите козырек до его плотного касания ролика штанги. С помощью свисающего конца шнура не допускайте касания козырьком</p>
	<p>С помощью штанги, используя ее вильчатый наконечник, установите козырек в позицию, когда болты траверсы козырька попадут в прорези крепежных элементов планки гильзы. Контролируя, чтобы болты находились по центру крепежных элементов планки, и торец болта касался плоскости крепежного элемента, затяните их торцевым ключом.</p>
	<p>Развяжите страховочный узел. Вытяните шнур на землю вплоть до опускания крепежной планки до высоты 1 м, уберите крепежную планку. Сбросьте шнур на землю или поднимите шнур в помещение.</p>

Рекомендации по обслуживанию

Обслуживание приборов сводится к периодической очистке от пыли. Периодичность очистки определяется запыленностью территории, розой ветров, этажом, на котором прибор смонтирован, интенсивностью использования вентиляции и др. Периодичность может составлять от нескольких месяцев до года.

Запылению подвержены, прежде всего, фильтр и теплообменники, являющиеся также естественными фильтрами.

В зимний период рекомендуется раз в 1-3 дня вручную переводить прибор в режим вытяжки на максимальной скорости вентилятора на 15-20 минут, чтобы удалить иней с наружного края прибора и козырька.

В летний период рекомендуется раз в неделю вручную переводить прибор в режим вытяжки на максимальной скорости вентилятора на 15-20 минут, чтобы удалить пыль, тополиный пух и пр. из теплообменника.

1 Замена или очистка фильтра:

Периодичность замены или очистки фильтра зависит от запыленности местности, интенсивности использования прибора и т. д. Рекомендуется проверку состояния фильтра, его очистку или замену производить не реже, чем раз в 3 месяца. Для этого необходимо:

1.1.

Выключить прибор с помощью ПДУ.

1.2.

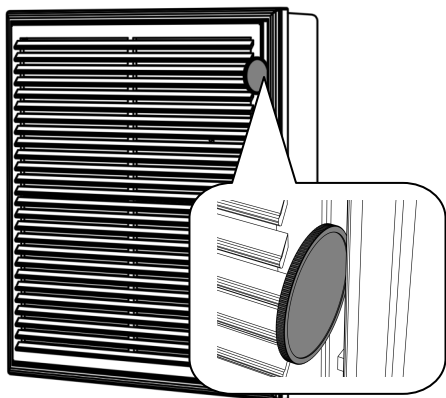

С помощью широкой отвертки или монеты демонтировать декоративную решетку. Извлечь фильтр. Очистить фильтр от пыли с помощью пылесоса или заменить его на запасной.

1.3.

Фильтр может быть подвергнут аккуратной стирке с последующей сушкой. После двукратной стирки фильтр следует заменить на запасной.

1.4.

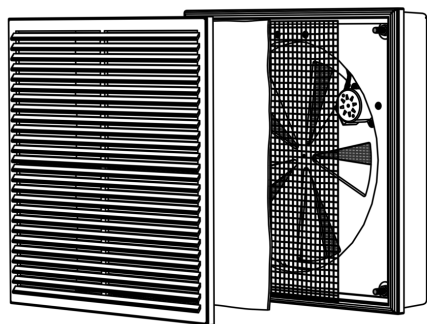

Установить фильтр на место, установить декоративную решетку

2 Чистка наружного теплообменника.

Наружный теплообменник прибора контактирует с наружным воздухом. В нем, и особенно на его наружной торцевой поверхности могут осаждаться пыль, тополиный пух и т. п. Благодаря циклической работе эти загрязнения в значительной мере удаляются прибором самостоятельно в процессе работы. Однако рекомендуется периодически производить чистку наружного теплообменника. Для этого необходимо:

- 2.1. На 15...20 минут включить прибор в режим вытяжки для его просушки.
- 2.2. Выключить прибор с помощью ПДУ.
- 2.3. Выключить напряжение на щитке квартиры.

2.4.

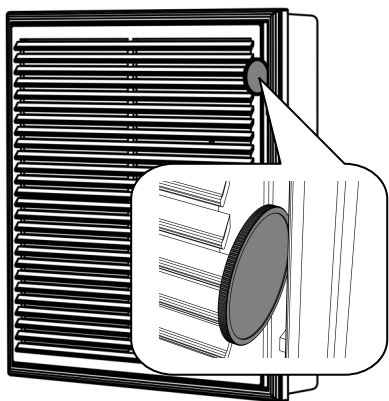

С помощью широкой отвертки или монеты демонтировать декоративную решетку. Извлечь фильтр.

2.5.

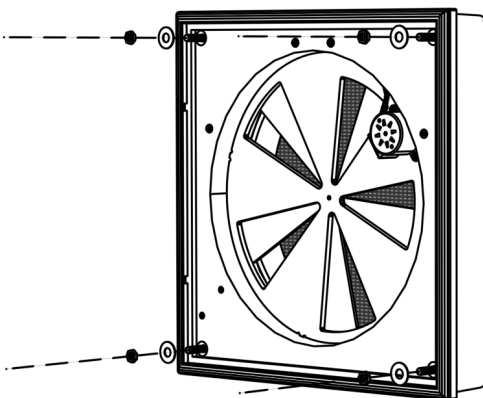

Отвернуть винты крепления прибора к стене.

2.6.

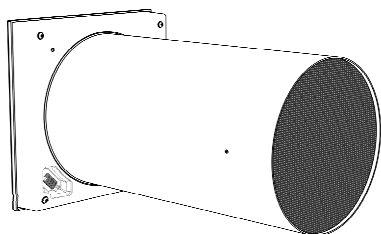

Вынуть прибор полностью из стены.

2.7.

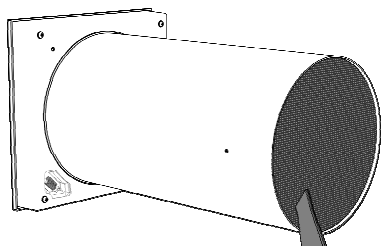

Пылесосом тщательно очистить наружный теплообменник от пыли.

2.8.

В обратном порядке смонтировать прибор.

3 Полная чистка прибора.

Полную чистку прибора рекомендуется производить один раз в 1-2 года. Проведение полной чистки требует определенных навыков. Поэтому для проведения такой операции рекомендуется привлекать специалистов монтажной фирмы, смонтировавшей прибор. Для этого необходимо:

3.1.

Выполнить операции, описанные выше в пп. 2.1 - 2.6

3.2.

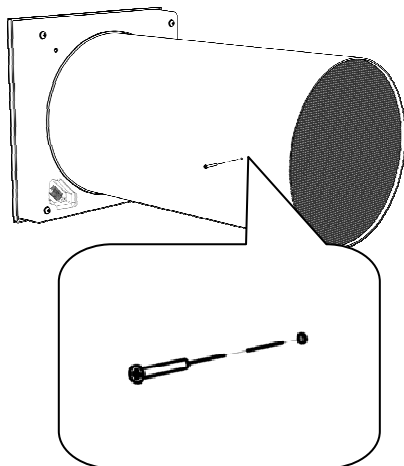

Вывернуть винты крепления наружного теплообменника.

3.3.

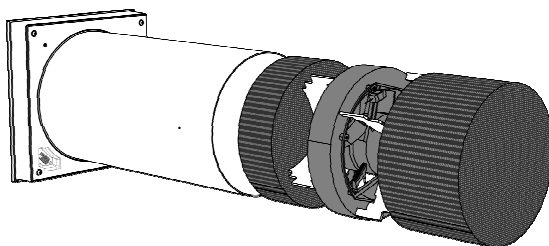

Надавив рукой, извлечь из корпуса последовательно наружный теплообменник, рассекаватель, блок вентилятора, второй рассекаватель с датчиком скорости, внутренний теплообменник.

3.4.

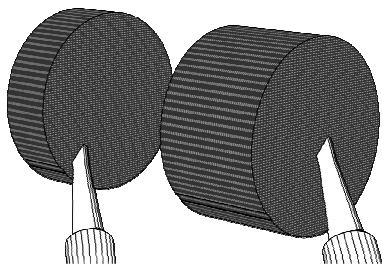

Очистить теплообменники с помощью пылесоса. При необходимости тщательно промыть в мыльном растворе, струей воды и т. п. Удалить остатки воды из каналов теплообменников и тщательно их просушить.

3.5.

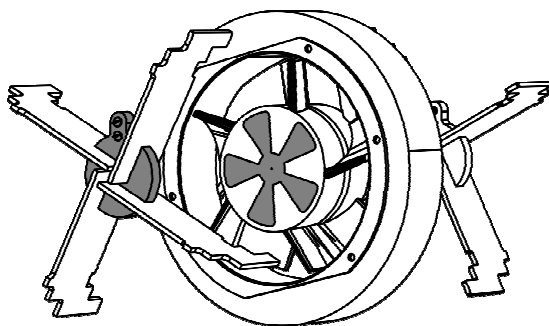

С помощью сухой мягкой кисти или салфетки удалить пыль с поверхностей вентилятора, рассекателей, других поверхностей. Особое внимание обратить на чистоту торцевой поверхности крыльчатки вентилятора и закрепленного на ней зеркала и чистоту оптических элементов датчика скорости.

3.6.

Собрать прибор в обратной последовательности, установить его на место и подключить электрические разъемы.

Технические характеристики

Вентиляционный приточно-вытяжной прибор с рекуперацией тепла УВРК-50М изготовлен в соответствии с техническими условиями ТУ.4863-002-49505875-2009

Параметр	Размерность	Значение
Диапазон рабочих температур	$^{\circ}\text{C}$	- 47...+50
Производительность	м ³ /час	13...80
Регулирование производительности		Плавное
КПД	%	86...96
Питающее напряжение	В / Гц	220 / 50
Энергопотребление, не более	Вт	19
Уровень шума, не более:		
- дневной режим	дБА	40
- ночной режим	дБА	30
Толщина стены	мм	350...750
Диаметр канала в стене для установки	мм	215 - 225

Примечание: Прибор не предназначен для работы в окружающей среде, содержащей в воздухе взрывоопасные, горючие или ядовитые вещества.

Свидетельство о приёме

Приточно-вытяжной вентиляционный прибор с рекуперацией тепла УВРК-50М заводской № _____ соответствует техническим условиям ТУ.4863-002-49505875-2009 и признан годным для эксплуатации.

Должность

Подпись

Расшифровка подписи (оттиски личных клейм

должностных лиц предприятия, ответственных
за приёмку изделия)

Свидетельство о подключении

Приточно-вытяжной вентиляционный прибор с рекуперацией тепла УВРК-50М заводской № _____ смонтирован и подключен к сети в соответствии с требованиями настоящего паспорта. Прибор проверен на функционирование во всех режимах эксплуатации.

Предприятие, выполнившее монтаж и подключение,

ФИО специалиста _____

Дата _____ Подпись _____ М.П.

Особые отметки

Гарантийные обязательства

Изготовитель гарантирует соответствие приточно-вытяжного вентиляционного прибора с рекуперацией тепла УВРК-50М _____ заводской № _____ техническим условиям ТУ.4863-002-49505875-2009 и техническим характеристикам, приведенным в настоящей инструкции, при соблюдении требований инструкции по монтажу, правил эксплуатации, транспортировки и хранения, установленных техническими условиями.

На приточно-вытяжной вентиляционный прибор с рекуперацией тепла УВРК-50М _____ заводской № _____ _ предоставляется гарантия - 12 (двенадцать) месяцев со дня его продажи.

В течение гарантийного срока эксплуатации прибора, в случае нарушения его работоспособности, владелец имеет право на бесплатный ремонт по предъявлении настоящего паспорта с оформленным в нем «Свидетельством о подключении», подписанного гарантийного талона и «Акта рекламации» с указанием характера неисправности

Условия гарантии:

Гарантия включает в себя выполнение ремонтных работ и замену неисправных запасных частей.

Гарантия не включает - периодическое обслуживание.

Не подлежат гарантийному ремонту изделия с дефектами, возникшими в результате: механических повреждений, связанных с внешним воздействием; несоблюдения условий эксплуатации или ошибочных действий владельца; неправильного монтажа, транспортировки, хранения; стихийных бедствий (молния, пожар, наводнение и т. п.), а также других причин, находящихся вне контроля продавца и изготовителя; ремонта или внесения конструктивных изменений неуполномоченными лицами; отклонений от Государственных технических стандартов питающих сетей.

Наименование изделия УВРК-50М _____

Номер изделия _____

Дата продажи « ____ » _____ 20__ г.

Подпись продавца:

_____/_____/

Должность Подпись

Расшифровка подписи

Штамп
фирмы-
продавца

С условиями гарантии ознакомлен: _____/_____/

Подпись покупателя

Расшифровка подписи

Техническое обслуживание осуществляется по отдельным договорам. По вопросам заключения договоров на обслуживание, проведение гарантийного и послегарантийного ремонта обращайтесь в сервисный центр ООО НПФ «Экотерм» или к региональным дилерам, список которых приведен на сайте www.homevent.ru

Маркировка

Прибор маркируется на самоклеящейся табличке со штрих-кодом.

Маркировка содержит:

- в первой строке - модель прибора;
- во второй строке - порядковый номер прибора;
- в третьей строке - штрих-код, который содержит информацию о порядковом номере прибора, дате изготовления и фамилию ответственного лица изготовителя.

Маркировка наносится:

- на платы управления;
- на клапан установки;
- на вентилятор.

Транспортирование и хранение

Прибор в транспортной таре выдерживает транспортную тряску при транспортировании транспортом любого вида в крытых транспортных средствах в соответствии с правилами, действующими на транспорте каждого вида. Условия транспортирования 5 по ГОСТ 15150 — 69.

Упакованный в штатной упаковке прибор должен храниться не хуже, чем в условиях 2 по ГОСТ 15150 - 69: - в неотапливаемых хранилищах в макроклиматических условиях.

Запрещается складировать упакованный прибор на расстоянии менее 0,5 м от нагревательных приборов.

Утилизация

Утилизация приборов производится в порядке, установленном Законами РФ от 22 августа 2004 г. №122-ФЗ "Об охране атмосферного воздуха", от 10 января 2003 г. № 15-ФЗ "Об отходах производства и потребления", а также другими российскими и региональными нормами, актами, правилами, распоряжениями и пр., принятыми во исполнение указанных законов.

Простейшие неисправности и методы их устранения

№№ п/п	Неисправность	Возможная причина и решение
1	Прибор не включается.	<ul style="list-style-type: none"> - Кнопка на корпусе прибора в положении выключено. Включите прибор с помощью кнопки на корпусе. - Отсутствует электропитание. Проверьте состояние подвода питания к клеммнику, винты крепления должны быть плотно затянуты. Проверьте предохранитель на плате блока питания. Сгоревший предохранитель замените. Используйте предохранители 0.5А
2	Прибор не реагирует на команды ПДУ	<ul style="list-style-type: none"> - Не включена кнопка на корпусе прибора. Включите кнопку. - Сигнал ПДУ не достигает сенсора прибора. Убедитесь, что сенсор прибора не закрыт посторонними предметами. - Разрядилась батарейка ПДУ. Замените батарейку на новую.
3	В холодное время года чувствительно уменьшилась подача свежего воздуха в помещение.	<ul style="list-style-type: none"> - В теплообменнике или наружном козырьке скопился иней. Включите прибор на вытяжку на 15 – 20 минут на максимальной скорости для удаления инея. - Забился пылью фильтр. Очистите фильтр согласно раздела «Рекомендации по обслуживанию» или замените..
4	В теплое время года чувствительно уменьшилась подача свежего воздуха в помещение.	<ul style="list-style-type: none"> - Теплообменник забился тополиным пухом, пылью и т.п. Очистите прибор согласно раздела «Рекомендации по обслуживанию» - Забился пылью фильтр. Очистите фильтр согласно раздела «Рекомендации по обслуживанию» или замените
5	Не закрывается (открывается) клапан	<p>Попадание посторонних частиц в зубчатое зацепление привода клапана. Снять электропитание с прибора. Снять решетку с фильтром, выкрутить саморезы крепления, обеспечив свободный доступ к клапану и мягкой кистью очистить зубцы привода клапана. Очистить фильтр, установить клапан, фильтр и решетку на место. Включить прибор.</p>
6	Самопроизвольное изменение скорости вращения вентилятора	<ul style="list-style-type: none"> - Включился режим автоматической оттайки. Подождать 5 минут, прибор должен вернуться в штатный режим работы. Если этого не произошло, выключить прибор и обратиться в сервисный центр.
7	Не работает вентилятор и непрерывно мигает красный индикатор	<p>Выход из строя вентилятора. Обратиться в сервисный центр</p>

Краткое руководство пользователя

① Включение / выключение прибора.

- Включите прибор выключателем на его корпусе.
- Направьте ПДУ на прибор и нажмите на зеленую клавишу ПДУ.
Прибор выключится. Повторное нажатие включит прибор.

① Изменение производительности прибора.

- Включите прибор. Нажимайте или нажмите и удерживайте несколько секунд нижнюю часть клавиши 3 «Vol▼» для уменьшения производительности или верхнюю часть «Vol▲» - для увеличения. Достижение минимальной и максимальной производительности индицируется двойным звуковым сигналом.

① Переключение режимов работы прибора.

- Включите прибор выключателем на корпусе.
- Если индикатор с интервалом 40 сек меняет цвет с зеленого на красный, прибор работает в режиме энергосбережения.
- Направьте ПДУ на прибор и нажмите на клавишу 2 «Меню». При нажатии на клавишу 2 Вы перебором изменяете режимы работы прибора. Режимы включаются в следующей последовательности:

«Энергосбережение»-«Ночной»-«Приток»-«Вытяжка»-«Энергосбережение».

- Однократное нажатие на клавишу 2 переводит его из режима энергосбережения в режим ночного энергосбережения - 8 часов прибор будет работать практически бесшумно. Любое нажатие на клавиши ПДУ вернет прибор в режим обычного энергосбережения;
- Следующее нажатие на клавишу 2 переводит прибор в режим притока. При этом он постоянно подает в помещение свежий воздух. Режим индицируется периодическим миганием красного индикатора.
- Следующее нажатие на клавишу 2 переводит прибор в режим вытяжки. Режим индицируется периодическим миганием зеленого индикатора .
- Следующее нажатие на клавишу 2 переводит прибор в режим энергосбережения
- В любом из перечисленных режимов нажмите клавишу 4. Прибор перейдет в режим естественной вентиляции. В этом режиме нажатие на нижнюю часть клавиши 3 «Vol▼» прикрывает клапан прибора наполовину, а последующее нажатие на верхнюю часть клавиши 3 «Vol▲» открывает его полностью.
- Для возврата в предыдущий режим повторно нажмите клавишу 4.